

# POER

smart controls - no Waste POWER

## Termostat Programabil de Calorifer PTV30 Manual de Utilizare



**ATENȚIE!** Instalarea acestui tip de produse va fi efectuată doar de tehnicieni autorizați pentru instalații termice și electrice! Doar programarea poate fi efectuată de către tine!

Scaneaza pentru aplicatie  
localizata in limba Romana!



Furnizat si inspectat anterior livrării de către: **GIRO COMPANY srl**

Lot: 

TESTAT: **✓OK**



**Felicitari pentru alegerea facuta!**

**POER reprezinta in acest moment unul dintre varfurile tehnologiei termostatorilor inteligente. Va suntem recunoscatori pentru ca ati cumparat produsul nostru si promitem sa ne straduim sa ramanem la inaltimea asteptarilor dvs.!**

**Daniel POP**  
**Director General**

## **ATENTIE:**

Reglarea temperaturii reprezinta un proces ce se intinde pe o perioada mai lunga de timp. Iata si motivele:

1. Atingerea (manipularea) termostatului in cursul programarii influenteaza temperatura afisata. Inertia in masurarea temperaturii ambientale poate dura chiar si zeci de minute din momentul in care nu mai atingeti termostatul si pana la afisarea corecta a acesteia.
2. Variatia temperaturii (cresterea sau scaderea acesteia) intr-o incapere (zona) chiar si cu 1°C poate dura deosebit de mult, in functie de temperatura initiala a zonei, de temperatura exterioara, de diferenta intre temperatura setata si cea existenta, de locatia termostatului fata de sursa de caldura, de marimea camerei (zonei), de capabilitatile tehnice ale sistemului de incalzire deja instalat, etc. Prin urmare, timpul aferent implementarii temperaturii setate de catre termostat poate fi semnificativ.
3. Din utilizare am sesizat ca o diferenta foarte mica de temperatura (chiar si 1°C~2°C) poate face diferenta intre confortul termic resimtit de o persoana si disconfortul termic. Un reglaj fin al temperaturii ambientale pe durata unei perioade de timp presupune setari succesive si testari succesive ale temperaturii confortabile. Aceasta procedura se poate intinde pe mai multe zile si reprezinta perceptia individuala a fiecaruia asupra confortului termic.
4. Programul individual zilnic (orele de plecare/sosire de acasa) influenteaza de asemenea durata procedurii de setare a temperaturii confortabile. Prin urmare, reglarea temperaturii optime este un proces indelungat care poate depinde de fiecare individ in parte si nu se poate obtine direct din setarea initiala a produsului (asa cum vine acesta setat din fabricatie).  
Va veti putea bucura deplin de utilitatea produsului de abia dupa ce va simtiti confortabil cu programarea realizata!

**Stimate Client,**

**Iti multumim pentru increderea pe care ai manifestat-o fata de marca noastra.**

Avem toate motivele sa credem ca ai facut o alegere foarte buna, care va fi confirmata pe parcursul utilizarii produsului.

**Te rugam sa citesti cu atentie acest Manual de Utilizare.** Este structurat in asa fel incat sa iti ofere toate informatiile necesare in ceea ce priveste modul de utilizare a produsului. Te rugam sa il pastrezi la indemana pentru a-l putea folosi ori de cate ori este nevoie. In acest Manual vei gasi si Certificatul de Garantie si Ghidul de Service. Aceste produse sunt proiectate sa functioneze exclusiv in interiorul casei, exclusiv la temperaturi pozitive +7°C ~ +32°C si umiditate 20-80%. Alimentarea se efectueaza dupa caz la prize verificate de 220V/50Hz, cu impamantare in parametrii legali sau, dupa caz, cu baterii alcaline de buna calitate.

**Acest produs NU este destinat utilizarii de catre copiii sau tinerii sub 21 de ani. De asemenea, se interzice utilizarea fara a avea cunostinte de manipulare a produselor electrice conectabile la prizele casnice si de precautiile ce trebuie luate in utilizarea acestora. Anumite reperi necesita instalare de catre personal autorizat in instalatii termice si electrice. NU suntem raspunzatori pentru NICIUN accident sau defect sau consecinte survenite ca urmare a conectarii defectuoase, a instalarii sau a manipularii sau a utilizarii (setarii) necorespunzatoare sau in afara restrictiilor locale privind instalarea si utilizarea unor astfel de produse precum cele furnizate de noi.**

Ai o mare responsabilitate utilizand acest tip de produs si de aceea te rugam sa te instruiesti temeinic inainte de a il utiliza.

Echipele noastre iti sta la dispozitie pentru orice intrebari sau nelamuriri tehnice sau in legatura cu functionarea produsului, in limba Romana sau Engleza, de Luni pana Vineri, intre orele 9:00-17:00, la telefonul **(+4)0727.177.188** sau la email:

**suport@poersmart.ro**

## **TERMOSTATUL PROGRAMABIL DE RADIATOR**

Descriere sistem de reglare a temperaturii unei camere cu termostatul programabil de radiator PTV30 .....	2
Instalarea Termostat programabil de calorifer PTV30 .....	2
Pornirea/Oprirea termostatului PTV30 .....	3
Adaugarea termostatului PTV30 in Aplicatie .....	3
Adaugare capabilitate pornire /oprire selective centrala .....	4
Programarea termostatului de radiator PTV30 .....	4
Blocare modificarii setarilor .....	5
Afisarea MAC ID-ului .....	5
Modificarea setarilor din fabricatie .....	5
Algoritmul PID pentru reglarea automata a temperaturii .....	5
Fisa tehnica privind eficienta energetica (ErP) .....	6
Specificatii tehnice PTV30 .....	9
Declaratia de Conformitate .....	9

## DESCRIERE SISTEM DE REGLARE A TEMPERATURII UNEI CAMERE CU TERMOSTATUL PROGRAMABIL DE RADIATOR PTV30

Termostatul de calorifer PTV30 reprezinta un actuator de valva, programabil si controlabil via internet. Se utilizeaza pentru reglarea temperaturii unei camere si permite pornirea/oprirea centralei prin activarea capabilitatii de pornire/oprire selectiva centrala din Aplicatia PoerSmart.



## INSTALARE TERMOSTAT PROGRAMABIL DE CALORIFER PTV30

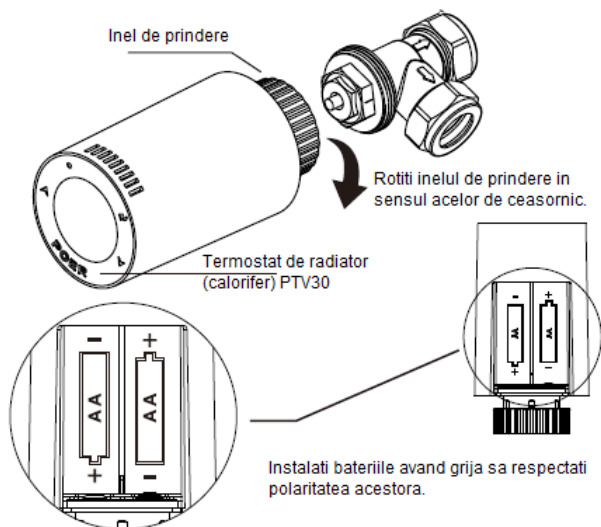

**ATENTIE!** Montarea (si demontarea) termostatului PTV30 trebuie facuta **DOAR** cu acesta **INCHIS** (pentru pornirea/inchiderea acestuia se tin touch-urile Confirmare si Inapoi simultan apasate cateva secunde). In caz contrar este posibila deteriorarea ireversibila a acestuia.

In prealabil asigurati-va ca aveti montata pe radiator o valva termostatica compatibila cu Termostatul de radiator PTV30 (prindere standard M30x1.5). Daca

instalarea acesteia nu se face corespunzator exista pericolul ca agentul termic sa curga sau sa deteriorati filetele valvei sau filetete tevilor. **Apelati la un instalator termic autorizat pentru instalare!**

Dupa ce ati montat bateriile corect si v-ati asigurat ca Termostatul este **INCHIS**, potriviti-l si tineti-l in pozitia corecta (afisajul sa fie paralel cu solul) si strangeti inelul de prindere cu o forta rezonabila, fara sa fortati prea mult strangerea acestuia.

**NU FORTATI STRANGEREA CAPULUI TERMOSTATIC!**

Similar montajului, demontarea se face dupa ce se INCHIDE Termostatul, prin tinerea acestuia si rotirea inelului de prindere in sens invers acelor de ceasornic.

Atentie, este posibil ca valva termostatica sa fie fierbinte!

Termostatele de radiator PTV30 regleaza deschiderea valvei (si implicit alimentarea cu agent termic a caloriferului) prin intermediul unui actuator incorporat ce apasa cuiul valvei de pe calorifer. Simultan, la pornire, daca functia de pornire/oprire selectiva centrala este activata din Aplicatie, se comanda si pornirea centralei.

**Atunci cand Termostatul de radiator PTV30 este INCHIS, actuatorul intern al acestuia este retras in pozitia de deschis maxim.**

Motivul pentru care termostatul de radiator PTV30 se monteaza INCHIS este acela ca la pornire acesta isi citeste lungimea maxima a cursei dintre total deschis si total inchis si fata de aceasta referinta ulterior inchide mai mult sau mai putin valva de pe calorifer. Daca citirea nu se face corect sau daca Termostatul nu este fixat corespunzator, este posibil ca la deschideri mici (de ex. 10%-15%) centrala sa porneasca dar valva sa nu se deschida si atunci practic centrala va merge in gol pentru ca in acea camera temperatura nu va creste sa atinga temperatura tinta, valva ramanand inchisa. Daca experimentati aceasta situatie, INCHIDETI termostatul si reluati fixarea acestuia pe valva si apoi redeschideti-l.

Motivul pentru care termostatul de radiator PTV30 se demonteaza INCHIS este acela de a nu deteriora actuatorul acestuia prin presiunea exercitata de cuiul valvei asupra actuatorului aflat in pozitia inchis maxim.

## PORNIREA/OPRIREA TERMOSTATULUI PTV30

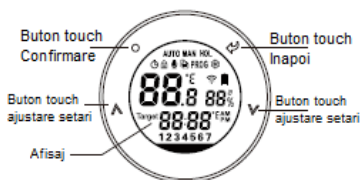



Pornirea Termostatalui PTV30 se efectueaza atingand simultan butoanele Confirmare si Inapoi cca. 2 secunde iar pe afisaj apare **ON** indicatorul  
Oprirea Termostatalui PTV30 se efectueaza atingand simultan butoanele Confirmare si Inapoi cca. 2 secunde iar pe afisaj apare **OFF** indicatorul

## ADAUGARE TERMOSTAT DE CALORIFER IN APLICATIE

**Varianta 1.** Odata instalata Aplicatia PoerSmart si accesat contul dvs., prin apasarea butonului “ + “ din partea de centru-jos a ferestrei principale puteti incepe procedura de adaugare a Termostatalui de calorifer in Aplicatie. Urmati instructiunile descrise in Aplicatie pentru a finaliza interconectarea.

**Varianta 2.** Se atinge iconita  de pe Gateway cca. 7 secunde pana cand LEDul incepe sa clipeasca rapid.

Se apasa butonul Confirmare cca. 5 secunde pana cand se intra in meniul de Programare iar apoi se apasa butoanele de ajustare setari pana cand indicatorul  incepe sa clipeasca. Se apasa apoi butonul Confirmare iar indicatorul  incepe sa clipeasca. Se apasa din nou butonul Confirmare.

Daca interconectarea a reusit, pe ecranul Termostatalui va apare clipind indicatorul   
Dupa interconectarea Termostatalui cu Gateway-ul se apasa butonul Inapoi de pe Termostatul de radiator PTV30 pentru a iesi din Meniul de Programare iar pe Gateway se tine apasata cca. 7 secunde iconita  iar LEDul se stinge semnaland iesirea din programare a gateway-ului.

## ADAUGARE CAPABILITATE PORNIRE/OPRIRE SELECTIVA CENTRALA

Odata instalata Aplicatia PoerSmart, accesat contul dvs. adaugate Termostatele de calorifer PTV30 in Aplicatie, prin apasarea butonului “ + “ din partea de centru-jos a ferestrei principale puteti incepe procedura de activare a Capabilitatii de pornire / oprire selectiva a centralei. Urmati instructiunile descrise in Aplicatie pentru a finaliza activarea functiei.

Activarea acestei functii presupune conectarea Gateway-ului la receptorul PTR10 pe canalul Override 1 sau Oiverride 2 daca mai exista conectat la Gateway si un Termostat de camera PTC10.

Funcionalitatea sistemului POER, in situatia activarii Capabilitatii de pornire / oprire selectiva centrala este descrisa in pictogramele de mai jos:

Mod actionare in cazul montarii la un singur Gateway (Override 2 al receptorului unde este conectat Gateway-ul porneste intotdeauna iar celelalte Override pot fi utilizate pentru pornirea unui actuator)

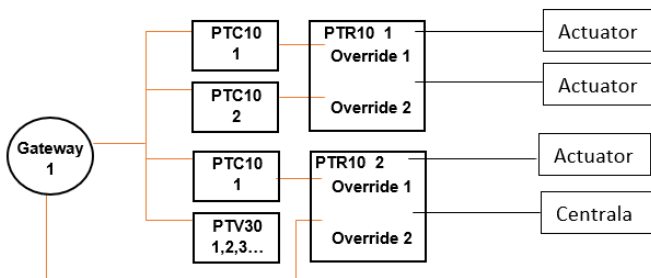

Mod actionare independenta a celor 2 canale ale unui receptor (Override 1 si 2 sunt independente)

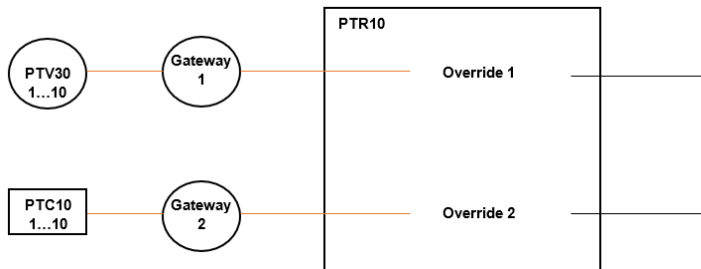

**ATENTIE! POER NU este raspunzator pentru NICIUN accident sau defect** survenite ca urmare a conectarii defectuoase, a instalarii sau a manipularii sau a utilizarii (setarii) necorespunzatoare sau in afara restrictiilor locale privind instalarea si utilizarea unor astfel de produse precum cele furnizate. **POER NU este raspunzator pentru nicio pierdere sau distrugere** cauzata de eventualele erori sau inadvertente.

**Responsabilitatea utilizarii unei scheme de instalare anume, va apartine!**

## PROGRAMARE TERMOSTAT DE RADIATOR PTV30

Programarea termostatului se poate face cel mai simplu din Aplicatie.

Puteti face si programarea acestuia din butoane, urmand pasii descrisi in Manualul de Utilizare at Termostatului de zona (camera) PTC10.

## BLOCAREA MODIFICARII SETARILOR

Pentru evitarea modificării accidentale a setărilor, Termostatul se poate bloca, ne mai răspunzând la apăsarea accidentală a niciunui buton. Prin apăsarea cca. 5 secunde a butonului Confirmare se intră în Meniul **USER**. Se apasă unul din butoanele de ajustare setări până când  indicatorul clipește. Confirmarea se face prin apăsarea butonului Confirmare.

Ieșirea din acest mod se face prin apăsarea butonului Confirmare cca. 5 secunde.

## AFISAREA MAC ID-ului

În situația în care nu mai regești MAC ID-ul Termostatului pe laterală acestuia, se parcurg următorii pași pentru aflarea acestuia (necesar adăugării în Aplicație):

1. Se trece Termostatul în Modul **MAN**ual prin apăsarea butonului Confirmare.
2. În modul **MAN**ual se apasă cca. 5 secunde butonul Confirmare.

MAC ID-ul este afișat pe ecran. Pentru ieșirea din acest meniu se apasă tasta Inapoi.

## MODIFICAREA SETARILOR DIN FABRICATIE

Se apasă butonul Confirmare cca. 5 secunde pentru a intra în Meniul de Programare iar ulterior se apasă unul dintre butoanele de ajustare setări până când indicatorul opțiunii (din stânga ecranului) clipește. Apăsând butonul Confirmare se selectează opțiunea iar valoarea acesteia (în dreapta ecranului) începe să clipească. Valorile se succed secvențial prin apăsarea unuia dintre butoanele de ajustare setări iar confirmarea modificării efectuate se face prin apăsarea butonului Confirmare. Pentru ieșirea din setări se apasă de 2 ori butonul Inapoi.

Setările ce pot fi modificate sunt cele din tabelul de mai jos.

Identificatorul opțiunii este prezentat în zona stângă a ecranului Termostatului (de ex. 01) iar valoarea de setat în partea dreaptă (de ex. 24).



Identificatorul opțiunii	Descrierea opțiunii	Valori posibile		Valoare pre-setată din fabricație
1	Mod afișare ceas 12/24h	12	24	24
2	Alegerea unei programări timp-temperatura pre-setate	1	3	1
3	Compensarea temperaturii de referință (°C)	-10	10	0
4	Restabilire evenimentelor timp-temperatura pre-setate din fabricație (ON permite stergerea tuturor setărilor tale și reinițializarea la setările din fabricație)	OFF	ON	OFF
5	Oprire completă termostat (ON oprire completă, OFF oprire în condiții de închis definite în Aplicație)	OFF	ON	OFF
6	Protecție la îngheț (ON activat, OFF dezactivat)	OFF	ON	ON
7	Valoarea pre-setată a celei mai mici temperaturi (°C)	Între 0 și 5		5
8	Valoarea pre-setată a celei mai mari temperaturi (°C)	Între 32 și 60		32
9	Valoare temperatura (°C) în modul ECONomic	Valoare setată la identificator 7	Valoare setată la identificator 8	9
10	Funcție Protecție Pompa Centrală Termică. Determină pornirea centralei (1 / 2 / 3 / 4 / 5 minute) în fiecare zi la ora 10.00AM dacă aceasta nu a mai pornit niciodată în cele 24 de ore precedente. 0 înseamnă că funcția este dezactivată.	0,1,2,3,4,5		0
11	Permișiune transmitere date și primire comenzi via Gateway (ON permis, OFF blocat)	OFF	ON	ON
12	Afișare temperatura în °C sau °F	C	F	C
13	Compensarea umidității de referință	-30	30	0
14	Funcție fereastră deschisă	OFF	ON	OFF
15	Durată oprire centrală la activarea funcției fereastră deschisă (min)	0	60	60
16	Valoare temperatura (°C) în modul OFF (închis)	Valoare setată la identificator 7	Valoare setată la identificator 8	5
17	Deschidere minimă valvă (%)	0	30	10

## ALGORITMUL PID PENTRU REGLAREA AUTOMATA A TEMPERATURII

Termostatul de radiator PTV30 foloseste un algoritm PID proprietar POER (controlerul Proportional-Integral-Derivat este un mecanism de bucla de control care foloseste feedback insemna acea setare a senzitivitatii prin care termostatul incearca continuu sa pastreze temperatura camerei inaintur marjei senzitivitatii, prin anulara inertiei termice a ambientului in sensul unei bucle de control care foloseste informatia de temperatura finala pentru a isi modifica ciclurile de Pornit/Oprit sau deschiderea valvei mai mult sau mai putin, respectiv dozarea debitului de agent termic care trece prin calorifer) cu senzitivitatea de +/- 0.3°C.

Doua grafice exemplificative pentru modul in care actioneaza o functie PID (in general) va sunt prezentate mai jos.

Graficul de variatie al inchiderii/deschiderii valvei functie de temperatura ambientala, in conditiile presetate, la o banda de +/-7°C

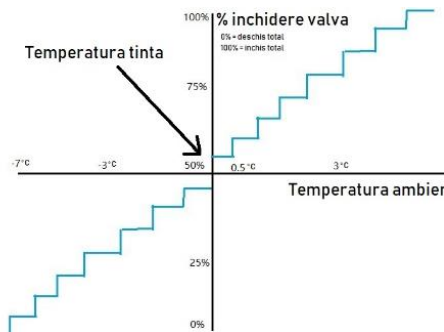

Setarile interne ale Termostatului de radiator PTV30 permit variatiile optime astfel incat sa primeze confortul.

Graficul de variatie al temperaturii functie de timp

(variaza cu temperatura agentului termic, dimensiunea caloriferului, marimea spatiului de incalzit, etc.)

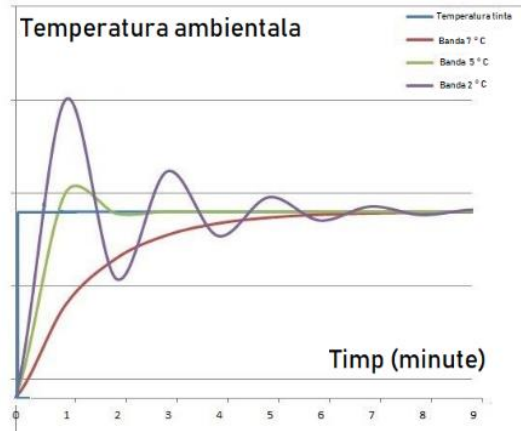

## FISA TEHNICA PRIVIND EFICIENTA ENERGETICA (ErP)

Model	Descriere	Tip produs	Clasa ErP	%
PTC10+PTR10	Termostat de camera (zona), controlabil via internet	RF	Clasa 1	1
PTV30	Termostat de radiator, controlabil via internet	RF	Clasa 1	1
PTC26	Termostat de pardoseala, controlabil via internet	RF	Clasa 1	1

**ATENȚIE** In timpul functionarii, aparatele produc un camp electromagnetic care in anumite imprejurari pot interfera cu implanturile medicale active sau pasive. Pentru a reduce pericolul ranirii grave sau fatale, recomandam persoanelor cu implanturi sa consulte medicul si producatorul de implanturi inaintea utilizarii acestor aparate.

### Nota catre Client:

Inainte de livrare, produsului dumneavoastra i-au fost verificate buna functionare, integralitatea accesoriilor aflate in cutie si aspectul exterior.

La primirea produsului va rugam verificati corectitudinea completarii prezentului document si semnatura si stampila vanzatorului pe documente.

Aceste documente in variantele lor actualizate se regasesc pe [www.poersmart.ro](http://www.poersmart.ro).

**Orice reclamatii ulterioare nu se iau in considerare.**

**PROCES VERBAL RECLAMATIE** nr. .... din data ..... (nr. si data vor fi completate de catre GIRO)

Data achizitionarii:

Vanzator  
(nume firma si  
telefon):

Client  
(nume si adresa  
completa):

Telefon mobil  
Client:

Telefonul/Numerele  
instalatorului:

Cod produs:

Descriere defect:

Optiunea de retur a produsului\* (marcati cu X optiunea dorita):  curierul Serviceului  curierul Clientului

**ATENTIE:** Garantia reprezinta limita de timp care curge de la data dobandirii produsului pana la care producatorul isi asuma responsabilitatea remedierii produsului achizitionat, pe cheltuiala sa, daca defectiunile ii sunt imputabile. Garantia acopera defectul de fabricatie si nu defectele datorate utilizarii sau instalarii sau programarii necorespunzatoare!

Inainte de trimiterea produsului defect, acest formular trebuie completat si transmis pe mail la **support@poersmart.ro** Un coleg din Dep. Suport Tehnic va va contacta si va evalua situatia pentru a evita returul nejustificat al produsului. Ulterior, daca se decide trimiterea, acest formular trebuie printat si anexat produsului pe care il trimiteti.

**Daca produsul ajunge la noi si in urma verificarii functioneaza in parametrii normali sau daca defectul NU este acoperit de garantie, va trebui sa achitati cel putin contravaloarea transportului (pe tur si retur 35 lei cu TVA inclus in total) si o taxa de constatare de 80 lei TVA inclus - total 115 lei TVA inclus (taxa de constatare nu se mai achita in situatia in care acceptati Devizul de reparatie).**

Desigur, daca produsul prezinta defect de fabricatie, costul remedierii si al transportului sunt 0 pentru dvs.!

**Daca aveti nevoie de asistenta, va rugam sa contactati telefonic!**

**ATENTIE:** La solicitarea garantiei, produsul trebuie insozit de copie Factura Fiscala. Lipsa documentelor fiscale anuleaza obligatia noastra de a asigura garantia.  
Garantia produselor NU este transmisibila.

Angajatul GIRO care inregistreaza reclamatia:

Constatare si mod solutionare / data:

**SPECIFICATII TEHNICE PTV30**

Temperatura de functionare PTV30	intre 0°C si 50°C
Afisaj PTV30	Afisaj LCD cu iluminare
Control al centralei	DA
Frecventa de functionare pe canalele de radiofrecventa (RF) PTV30	868 MHz, bidirectional
Distanța de comunicare între aparate PTV30/PTG10/PTR10	pana la 100 m in spatiu deschis; in interior este influentata de ecranarea peretilor
Tip control actuator	electric
Precizia masurarii temperaturii	±0.3°C
Frecventa masurarii temperaturii	2 pe minut
Temperatura in modul Protectie la Inghet (pre-setata)	5°C
Intervalul de umiditate masurat	10 la 90%RH
Precizia masurarii umiditatii	±5%RH
Mod afisare ora PTV30	mod 12 sau 24 ore
Alimentare PTV30	Baterii alcaline
Durata de functionare PTV30	5 ani
Clasa de protectie la intemperii PTV30	IP30
Standard PTV30	CE
Nivel zgomot in functionare	<30dB

**Declaratie de Conformitate**

Noi, Giro Travel Company srl, cu adresa: Str. Stefan cel Mare, bl. 7, parter 1, Roman, judet NEAMT, Tel/Fax: 0317.800.283, in calitate de reprezentanti autorizati ai producatorului Hangzhou Poer Technology Co., Ltd cu adresa: str. Wulianwang no. 451, Binjiang Zone, Hangzhou, 310051 Zhejiang Province, China, declaram ca urmatoarele produse:

- Termostat programabil de zona PTC10, Receptor pentru comanda pornit/oprit sistem de incalzire PTR10, Termostat programabil de calorifer PTV30, Termostat de pardoseala PTC26, Gateway conectare internet PTG10, avand anul fabricatiei 2020, respecta urmatoarele directive CE: Directiva CE pentru Compatibilitate Electromagnetica 2004/108/EEC, Directiva CE pentru LVD 2006/95/CE, Directiva CE R&TTE 1999/5/EC, Directiva CE RoHS 2 2011/65/EU, standardul BS EN 215:2109
- Detectord de gaz PSG10, avand anul fabricatiei 2020, respecta urmatoarele directive CE: EN 50194-1, EN 50291-1-1/A1 si EN 50291-1, EN 300 220-2 v2.4.1, EN 301 489-1 V1.9.2, EN 489-3 V1.8.1, EN 60950-1/2006+A11/2009+A1/2010+A12/2011+A2/2013, EN 62479/2010
- Electrovalva PSV20 respecta urmatoarele directive: 2016/426/EU, 2014/68/EU, 2014/34/EU Directive (ATEX), 2011/65/EU, 2014/35/EU, 2014/30/EU

Denumirea si adresa persoanei autorizate sa constituie dosarul tehnic: SC Giro Travel Company srl, cu adresa urmatoare: Str. Stefan cel Mare, bl. 7, parter 1, Roman, judet NEAMT.

Locul si data declaratiei: Roman, 25.02.2020

Administrator: Daniel POP



**www.poersmart.ro**  
**suport@poersmart.ro (+4)0727.177.188**

Marcile sub care se comercializeaza produsele si derivatele sunt marci  
comerciale inregistrate.

**Toate drepturile sunt rezervate proprietarilor marcii.**

Informatia tehnica si specificatiile de service incluse in aceasta publicatie erau  
corecte la data tiparii materialului. Din motive de dezvoltare, producatorul isi  
rezerva dreptul de a modifica specificatiile, proiectarea sau echipamentele in orice  
moment, fara notificare prealabila si fara a-si asuma obligatii de nici o natura.  
Aceasta publicatie nu poate fi reprodusa sau tradusa, partial sau in totalitate, fara  
acordul nostru. Erorile si omisiunile sunt exceptate.

**Toate drepturile rezervate.**